

## Sento verticale flat Datenblatt

LED Wandleuchte mit flacher base für Montage auf Hohlraumdose. Anschluß an externe Konstantspannungsquelle (Konverter). Modulares LED-Kopf-Körper-System ermöglicht freie Kombination verschiedener Oberflächen von head, body und base. Head für Konfiguration und Wartungszwecke abnehmbar, LED wechselbar. Heads mit einseitigem oder beidseitigem Lichtaustritt erhältlich, Lichtleistung 18W oder 26W.

Lichtwirkung über optionale inserts veränderbar, dichroitische Farbfilter zusätzlich einsetzbar. Verstellmöglichkeit über wärmeentkoppelten Karbongriff (head optional gegen Verdrehen fixierbar). Extern dimmbar (abhängig vom Vorschaltgerät) oder über Gestensteuerung »touchless control« am head.

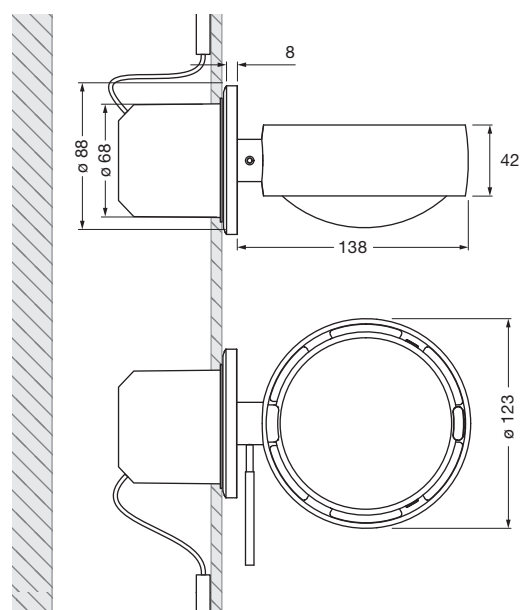

Maße in mm

### technische Daten Sento verticale flat

<b>Eigenschaften</b>	Material	Aluminium, Stahl verchromt, lackiert oder eloxiert, Kunststoff, Glas, optischer Kunststoff
	Länge	138 mm inkl. Leuchtenkopf
	Beweglichkeit head	360°
	Gewicht	1,2 kg
<b>Oberfläche</b>	head	gold matt, rose gold, bronze, chrom glanz, chrom matt, weiß glanz, weiß matt, schwarz matt, phantom, black phantom
	body	weiß matt, schwarz matt, chrom glanz, chrom matt
	base	chrom glanz, weiß glanz, chrom matt, weiß matt, schwarz matt
<b>Occhio LED</b>	mittlere Lebensdauer	> 50.000 Std.
	Energieeffizienzklasse (Lichtausbeute)	G (head einseitig 62 lm / W, head beidseitig 69 lm / W)
	Leistung einseitig/beidseitig	LED 26 W (inkl. Occhio Vorschaltgerät 30 W, standby < 0,5 W) / LED 18 W (inkl. Occhio Vorschaltgerät 22 W, standby < 0,5 W)
	Farbwiedergabeindex	perfect color; CRI Ra 97      high flux; CRI Ra 85
	Farbtemperatur (Farbkonsistenz)	2700, 3000 K (2-step)      3000, 3500, 4000 K (2-step)
<b>Elektrik</b>	Dimmung	»touchless control« und Occhio air (optional) oder via Phasenabschrittdimmer* (abhängig vom Konverter)
	Vorschaltgerät	extern, Betrieb über Konstantspannungsquelle 48 V DC / min. 30 W
	Powerfaktor Netzteil (cos φ1)	0,9
	Flimmer / Stroboskop-Effekt	1 (PstLM) / 0,9 (SVM)
	zulässige Betriebsbedingung	max. 30°C nur im Innenbereich betreiben

\*Phasenabschrittdimmer und Occhio air nicht kombinierbar

## Sento verticale flat Lichtwirkungen

 head einseitig

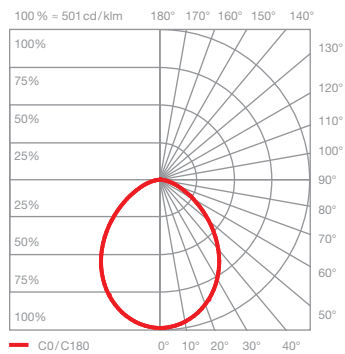
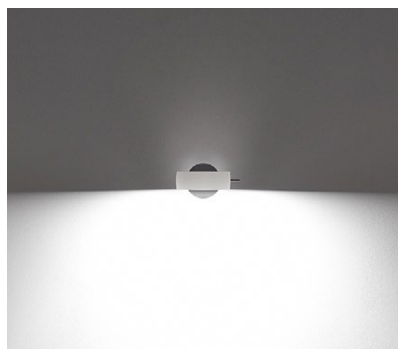

### Sento B

diffuses Licht

insert: Diffusorglas

Lichtstrom:	perfect color	26 W	1370lm
	high flux	26 W	1870lm
	perfect color	18 W	1000lm
	high flux	18 W	1370lm

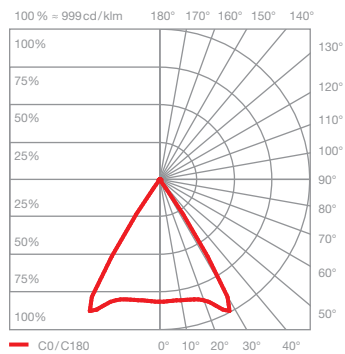

### Sento C

gerichtetes Licht  
Lichtkegel ca. 80°

insert:	Linse		
Lichtstrom:	perfect color	26 W	1570lm
	high flux	26 W	2150lm
	perfect color	18 W	1140lm
	high flux	18 W	1570lm

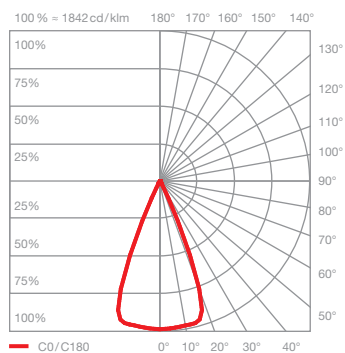
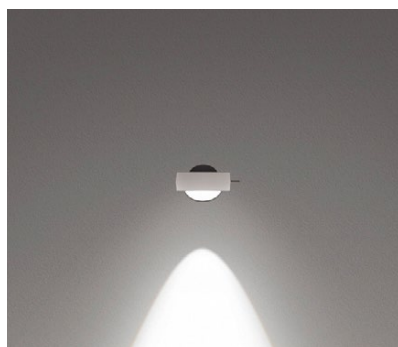

### Sento S40

gerichtetes Licht  
Lichtkegel ca. 40°

insert:	Doppellinse soft edge Glas		
Lichtstrom:	perfect color	26 W	1560lm
	high flux	26 W	2130lm
	perfect color	18 W	1130lm
	high flux	18 W	1560lm

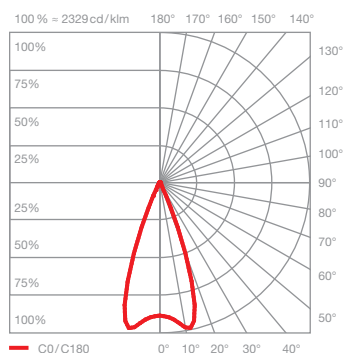

### Sento S30

gerichtetes Licht  
Lichtkegel ca. 30°

insert:	Doppellinse Fresnellinse		
Lichtstrom:	perfect color	26 W	1530lm
	high flux	26 W	2080lm
	perfect color	18 W	1110lm
	high flux	18 W	1530lm

## Sento verticale flat Lichtwirkungen

 head beidseitig

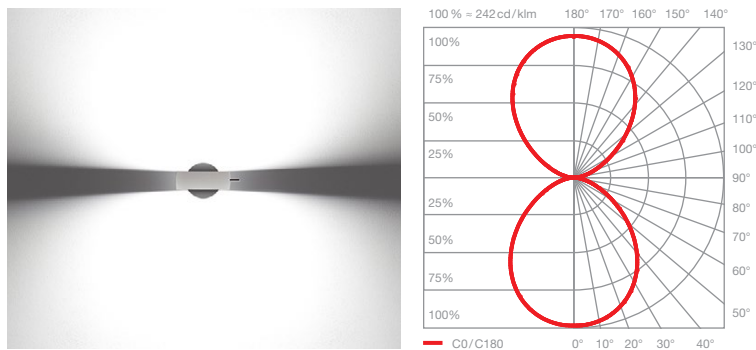

### Sento A

diffuses Licht in beide Richtungen

insert: Diffusorglas  
Diffusorglas

Lichtstrom:	perfect color	26 W	1500 lm
	high flux	26 W	2040 lm
	perfect color	18 W	1090 lm
	high flux	18 W	1500 lm

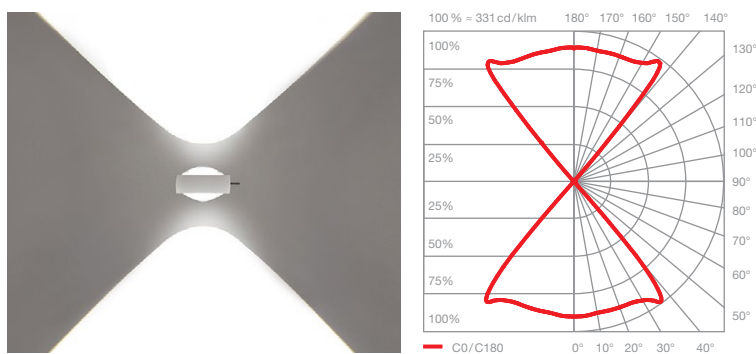

### Sento D

gerichtetes Licht in beide Richtungen  
Lichtkegel ca. 80°

insert: Linse  
Linse

Lichtstrom:	perfect color	26 W	1750 lm
	high flux	26 W	2390 lm
	perfect color	18 W	1270 lm
	high flux	18 W	1750 lm

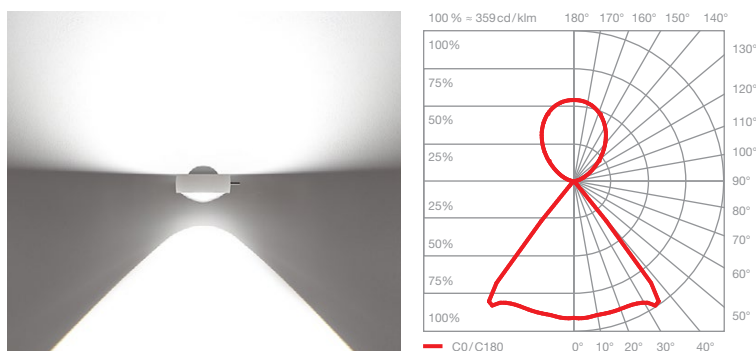

### Sento E

diffuses Licht nach oben  
gerichtetes Licht nach unten  
Lichtkegel ca. 80°

insert: Diffusorglas  
Linse

Lichtstrom:	perfect color	26 W	1620 lm
	high flux	26 W	2200 lm
	perfect color	18 W	1170 lm
	high flux	18 W	1620 lm